



MINICAM24

РУКОВОДСТВО ПОЛЬЗОВАТЕЛЯ
Smart TV приставка Vontar X3
4G/64Gb



СОДЕРЖАНИЕ

1. Комплектация	3
2. Порты приставки.....	3
3. Схемы подключения	3
4. Пульт дистанционного управления	4
5. Подключение	5
6. Ключевые характеристики	5
7. Работа с несколькими устройствами	5
8. Трансляция экрана	6

1. Комплектация

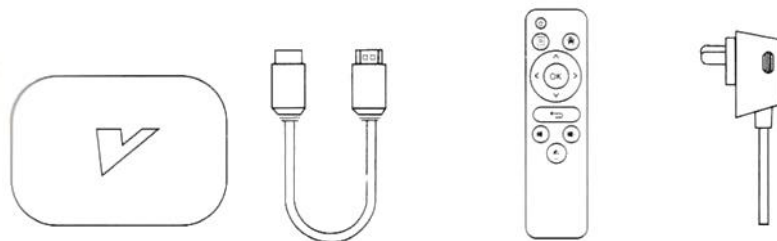

- TV-приставка – 1 шт,
- HD-кабель – 1 шт,
- Пульт ДУ – 1 шт,
- Адаптер питания – 1 шт.

2. Порты приставки

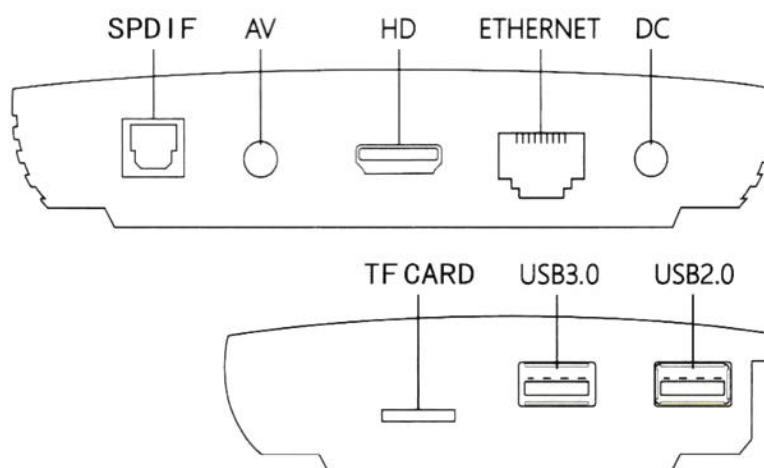

3. Схемы подключения

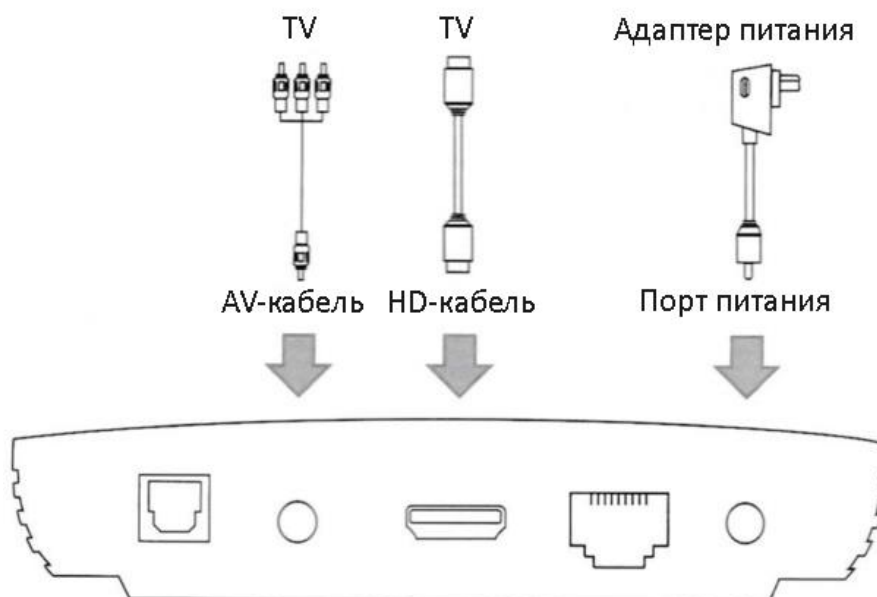

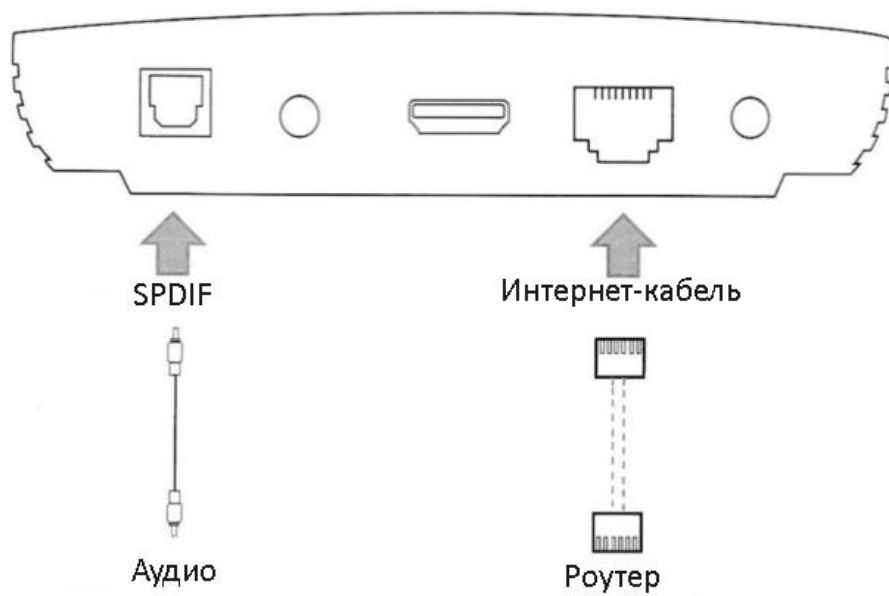

4. Пульт дистанционного управления

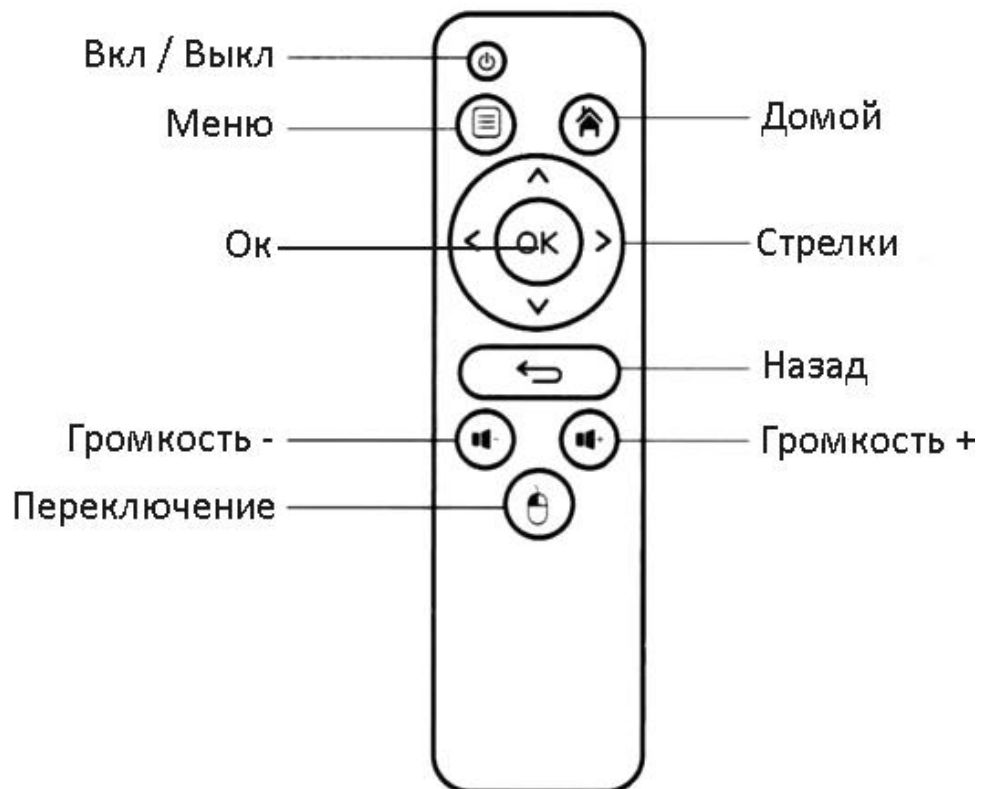

5. Подключение

1. Подключите TV-приставку к источнику питания.
2. Подключите приставку к вашему телевизору через AV-кабель или HD-кабель.
3. При проводном подключении интернета, вставьте Ethernet-кабель от маршрутизатора или модема в соответствующий разъем на приставке. Для беспроводного подключения к сети Интернет, выберите вашу сеть WiFi и введите пароль от неё.

6. Ключевые характеристики

- Amlogic S905 X3 64-разрядный четырехъядерный процессор ARM Cortex A55 с процессором ARM G31 MP2 GPU.
- 8 K видео, 10-битный HEVC и AVS+ поддержка кодеков. H.264 до 8K 24 fps.
- Ethernet 1000M, 802.11 b/g/g/ac. 2,4 G / 5G WiFi, BT 4.0.
- Поддержка Android 9.0, в том числе обновления OTA.

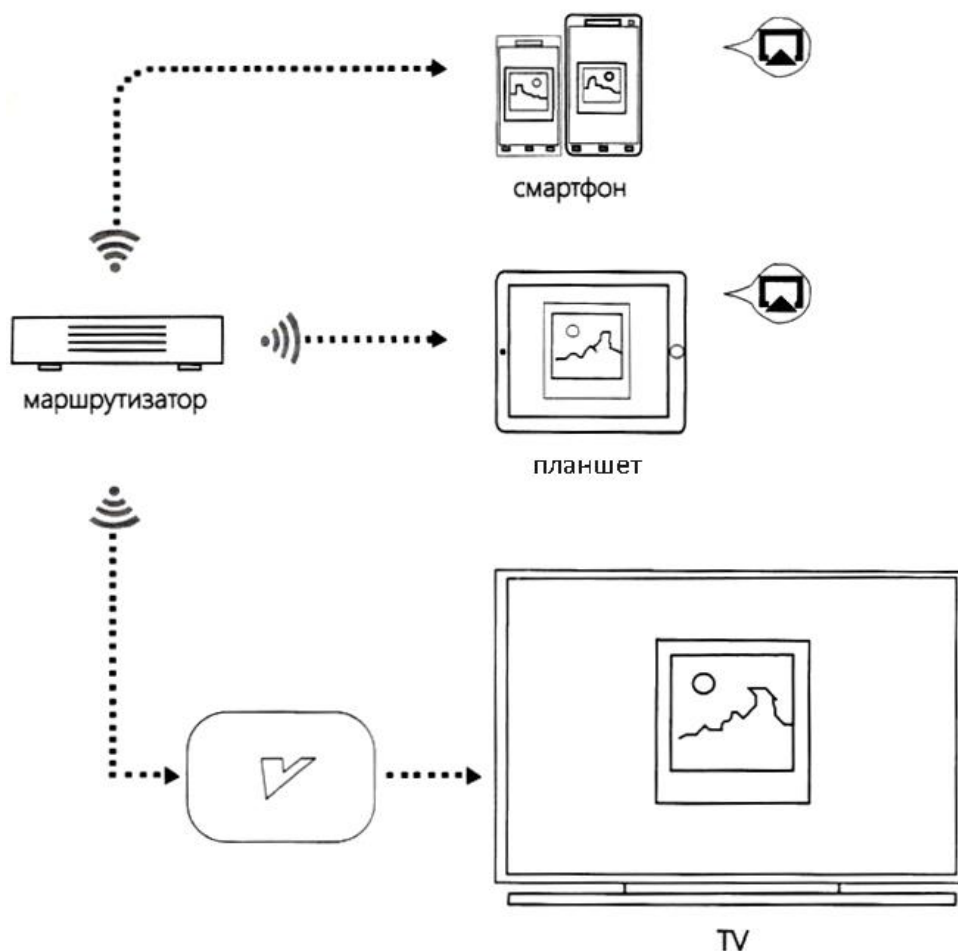

7. Работа с несколькими устройствами



8. Трансляция экрана

Телевизионная приставка позволяет воспроизводить фотографии, музыку и видео со смартфона или планшетного компьютера на телевизоре.

Убедитесь, что ваше устройство и телеприставка подключены к одной сети интернет.

После того, как ваше устройство и телевизор будут подключены к одной сети, иконка  будет отображаться в соответствующих приложениях вашего устройства. Нажмите кнопку  и поделитесь фотографиями, музыкой и видео на экране телевизора.

Приятного использования!

Сайт: minicam24.ru

E-mail: info@minicam24.ru

Товар в наличии в 120 городах России и Казахстана

Телефон бесплатной горячей линии: **8(800)200-85-66**